



Savi 7310/7320 Office

Schnurloses DECT-Headset-
System für Computer und
Festnetztelefone

Bedienungsanleitung



LineCom GmbH
Alte Landstrasse A12
CH-6315 Oberägeri

sales@linecom.ch
www.linecom-headsets.ch

Inhalt

DECT-Informationen	3
DECT Enhanced Security	3
Überblick	4
Headset-Überblick	4
Basisstation-Überblick	5
Zubehör	6
Anschließen des Systems	7
Details zur Einrichtung des Festnetztelefons	7
Headset an der Basis anmelden	10
Automatische sichere Anmeldung	10
Manuelle Over-the-Air-Anmeldung	10
Anmeldung beenden	10
Anpassen und Aufladen	11
Beidseitig tragbar	11
Laden des Headsets	11
Sprechzeit	11
Akku	11
Download der Software	12
Firmware aktualisieren	12
Systemgrundlagen	13
Headset-Überblick	13
Headset einschalten	13
Lautstärke einstellen	13
Anrufe tätigen, annehmen, beenden	14
Kommunizieren mit Microsoft Teams	15
Microsoft Teams-Benachrichtigungen anzeigen	15
Medien-Streaming	15
Weitere Merkmale:	16
Standardleitung ändern	16
Audioqualität optimieren	16
Bürolärm begrenzen	16
Online-Indikator	16
Reichweitenwarnungstöne	16
Fehlerbehebung	17
Headset	17
Festnetztelefon	18
Softphone	19
Lieferumfang	21
Support	22

DECT-Informationen

DECT-Produkte sollten niemals außerhalb der Region verwendet werden, in der sie ursprünglich erworben wurden und verwendet werden sollen.

Das beiliegende schnurlose DECT-Produkt verwendet beschränkte schnurlose Funkfrequenzen, die je nach Land variieren. Die Verwendung dieses DECT-Produkts in nicht freigegebenen Ländern stellt einen Rechtsbruch dar und kann zur Unterbrechung von Telekommunikationsnetzwerken und -geräten sowie zur Verhängung von Geldstrafen und Gebühren durch die Kontrollbehörden führen.

DECT Enhanced Security

Poly ist Mitglied des DECT-Forums und setzt dessen Enhanced-Security-Empfehlungen bei sämtlichen DECT-Geräten konsequent um.

Somit entsprechen die DECT-basierten Produkte von Poly den jüngsten Enhanced-Security-Empfehlungen, die das DECT-Forum und ETSI formuliert haben. In diesem Zusammenhang wurden beim Registrierungs-, Authentifizierungs-, Genehmigungs- und Verschlüsselungsverfahren Sicherheitsverbesserungen vorgenommen. Die DECT-Produkte von Poly sind nun vor allen bekannten Sicherheitslücken geschützt, die der Chaos Communication Congress im Jahr 2009 veröffentlicht hat.

Die Poly DECT-Produkte wurden anhand der Anforderungen der Sicherheitszertifizierung des DECT-Forums getestet. Sie entsprechen diesen Anforderungen und haben daher die DECT-Sicherheitslogo-Zertifizierung erhalten.

Poly DECT-Produkte, die die neue, sicherheitsverbesserte DECT-Version nutzen, tragen auf der Basis das Sicherheitslogo des DECT-Forums.



Überblick

Headset-Überblick

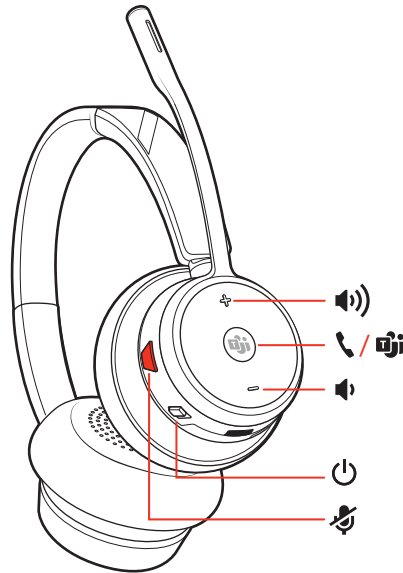

HINWEIS Das Design des Headsets kann variieren, die Funktion bleibt jedoch dieselbe.

	Lauter
	Gesprächstaste/Drücken, um mit Microsoft Teams zu interagieren (nur beim Teams-Modell, App erforderlich)
	Leiser
	Ein/Aus
	Stummschaltung aktivieren/deaktivieren

Sicherheit geht vor!

Bitte lesen Sie die Sicherheitshinweise mit wichtigen Informationen zu Sicherheit, Aufladung, Akku und gesetzlichen Bestimmungen, bevor Sie das Gerät verwenden.

Basisstation-Überblick

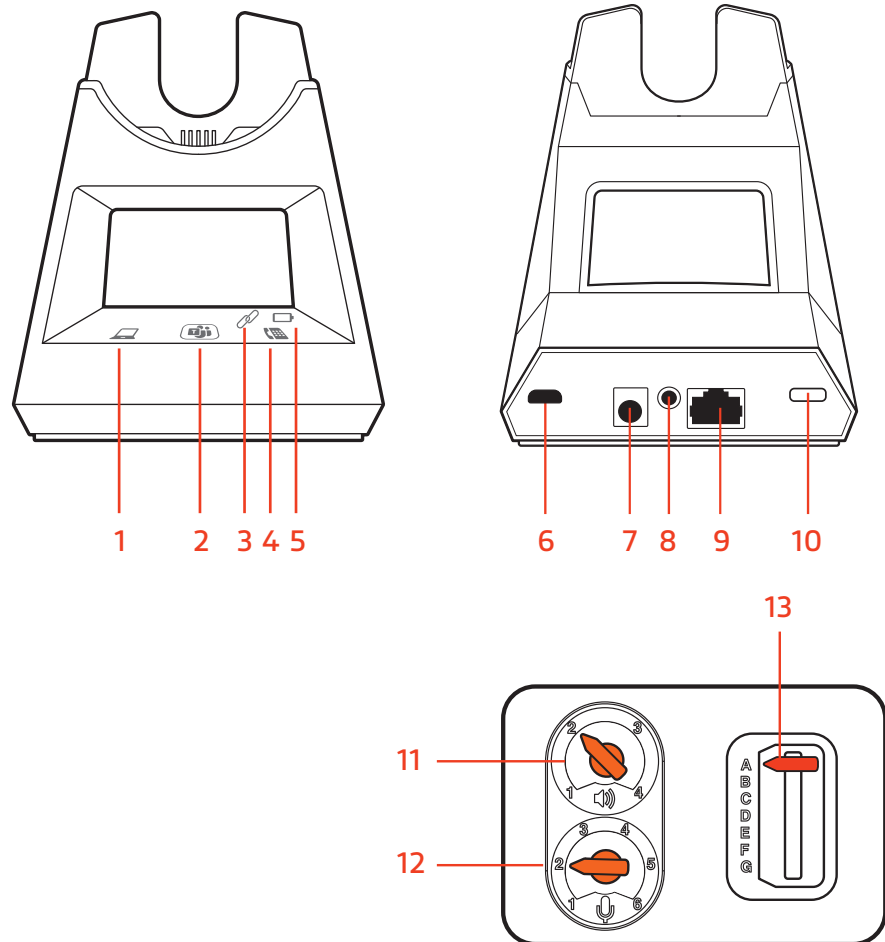

- 1 Computer-Taste
- 2 Microsoft Teams-Taste (nur beim Teams-Modell, App erforderlich)
- 3 Anmelde-LED
- 4 Festnetztelefon-Taste
- 5 Lade-LED
- 6 USB-Anschluss
- 7 Stromanschlussbuchse

- 8 Buchse des Telefonhörer-Lifters
- 9 Anschlussbuchse des Kabels für die Telefonschnittstelle
- 10 Headset-Anmeldetaste
- 11 Hörlautstärke Festnetztelefon
- 12 Sprechlautstärke Festnetztelefon
- 13 Konfigurationsschalter Festnetztelefon

Zubehör

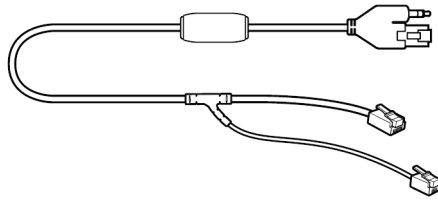

1

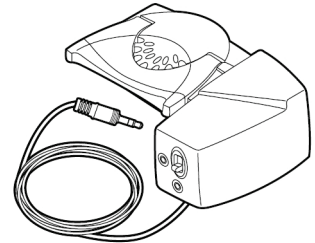

2

1 Electronic Hook Switch-Kabel (EHS-Kabel) Festnetzanruf wird elektronisch und automatisch angenommen/beendet. Dies ermöglicht die Anrufsfernsteuerung über Ihr Headset.

2 HL10-Telefonhörer-Lifter Hebt den Hörer automatisch ab und legt ihn wieder auf die Gabel. Dies ermöglicht die Anrufsfernsteuerung über Ihr Headset.

Anschließen des Systems

Schließen Sie Ihr Headset-System wie in der Abbildung gezeigt an.

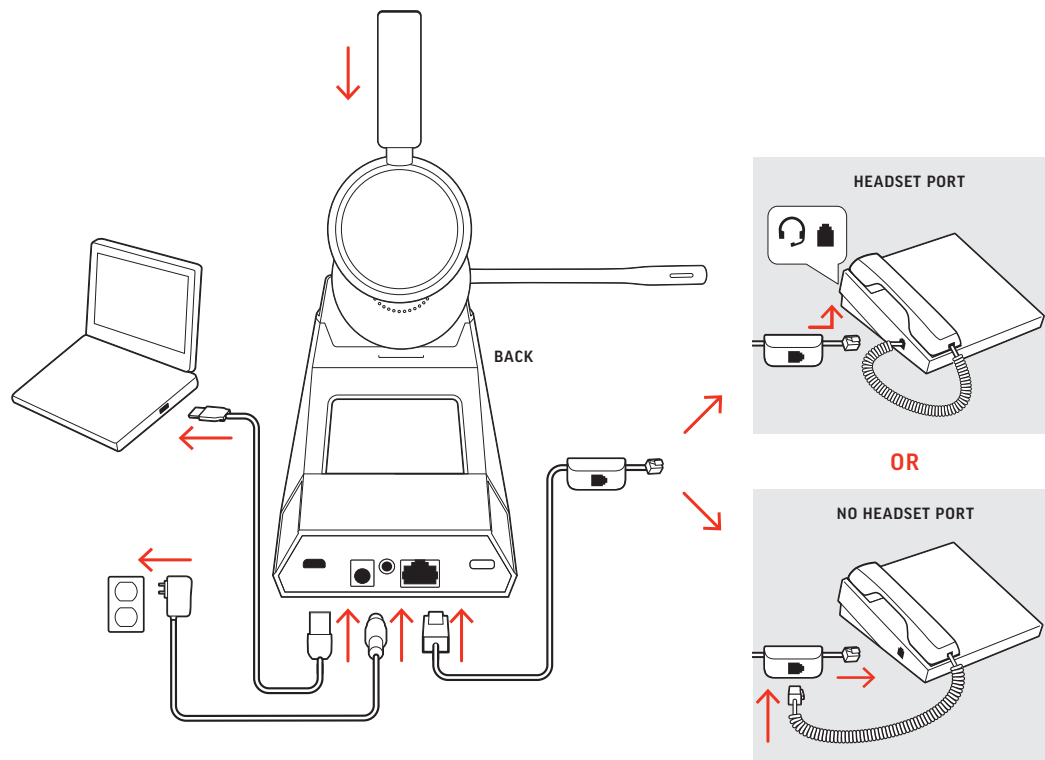

HINWEIS Basiskonfigurationseinstellungen

Festnetztelefon	Einstellung (unten an der Basis)
Die meisten Telefone	A
Cisco-Telefone	D
Cisco-Telefone mit EHS-Kabel	A

Details zur Einrichtung des Festnetztelefons

Wählen Sie zwischen den Einstellungen **A, B, C oder D** für das Festnetztelefon aus und stecken Sie die Kabel ein.

A Festnetztelefon mit speziellem Headset-Anschluss

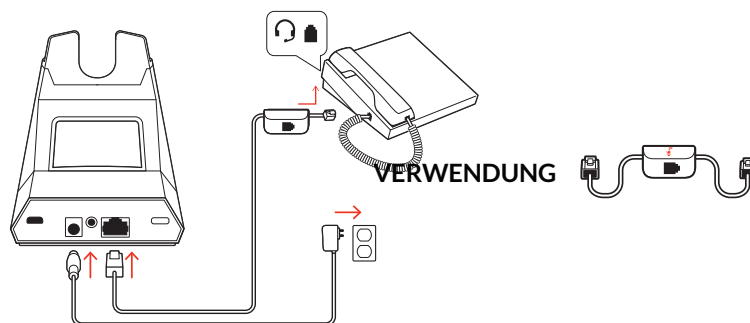

- Stecken Sie ein Ende des Telefonschnittstellenkabels auf der Rückseite der Basisstation ein.
- Stecken Sie das verbleibende Ende des Telefonschnittstellenkabels in den entsprechenden Headset-Anschluss ☉ am Festnetztelefon.

WICHTIG Für *Cisco-Telefone* wird die Konfiguration „D“ auf der Unterseite der Basisstation verwendet. Für die meisten anderen Telefone wird die Standardkonfiguration „A“ verwendet.

HINWEIS Verwenden Sie diese Einstellung, wenn Sie keinen HL-10-Lifter bzw. kein EHS-Kabel verwenden. Bei dieser Konfiguration müssen Sie sowohl die Headset-Taste ☉ Ihres Telefons als auch die Gesprächstaste des Headsets drücken, um Anrufe anzunehmen oder zu beenden.

B Festnetztelefon (Standard)

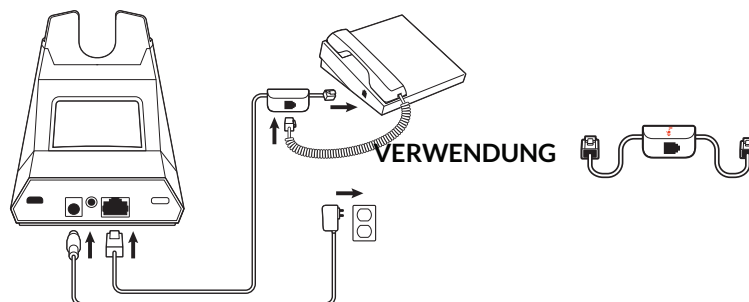

- Stecken Sie ein Ende des Telefonschnittstellenkabels auf der Rückseite der Basisstation ein.
- Trennen Sie das Spiralkabel des Telefonhörers von der Basisstation des Festnetztelefons und verbinden Sie es mit der Anschlussbuchse der Telefonschnittstelle.
- Stecken Sie zum Schluss das verbleibende Ende des Telefonschnittstellenkabels in den freien Telefonhörer-Anschluss am Festnetztelefon.

WICHTIG Für *Cisco-Telefone* wird die Konfiguration „D“ auf der Unterseite der Basisstation verwendet. Für die meisten anderen Telefone wird die Standardkonfiguration „A“ verwendet.

HINWEIS Verwenden Sie diese Einstellung, wenn Sie keinen HL10-Lifter bzw. kein EHS-Kabel verwenden und Ihr Festnetztelefon nicht über einen speziellen Headset-Anschluss verfügt. Bei dieser Konfiguration müssen Sie sowohl das Handgerät manuell von Ihrem Festnetztelefon abnehmen als auch die Steuerungstaste am Headset drücken, um Anrufe anzunehmen oder zu beenden.

C Festnetztelefon + EHS Kabel (getrennt erhältlich)

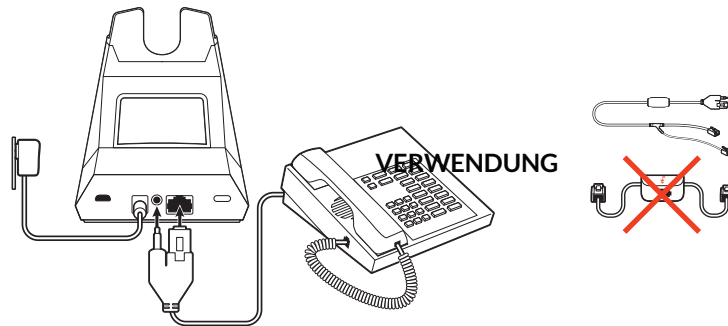

WICHTIG Verwenden Sie die Konfiguration „A“ auf der Unterseite der Basisstation, die für die meisten Telefone einschließlich Cisco-Telefone geeignet ist.

D Festnetztelefon + HL10-Telefonhörer-Lifter (getrennt erhältlich)

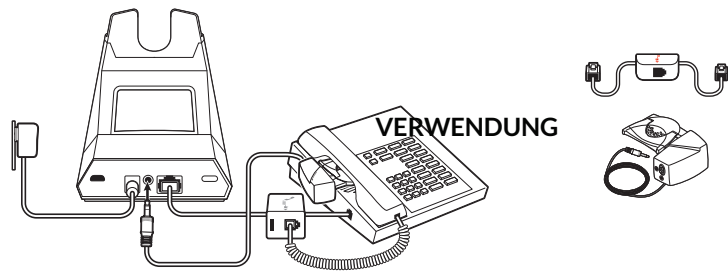

WICHTIG Für **Cisco-Telefone** wird die Konfiguration „D“ auf der Unterseite der Basisstation verwendet. Für die meisten anderen Telefone wird die Standardkonfiguration „A“ verwendet.

Headset an der Basis anmelden

Das zusammen mit der Basisstation gelieferte Headset ist bei der Basisstation angemeldet (mit dieser verbunden). Wenn Sie jedoch ein neues Headset verwenden möchten oder die Anmeldung Ihres aktuellen Headsets erneut vornehmen müssen, können die beiden Geräte mithilfe der beiden folgenden Methoden miteinander verbunden werden.

Automatische sichere Anmeldung

Wenn das System betriebsbereit ist, wird ein Headset durch Einsetzen automatisch an der Basisstation angemeldet und wird so zum Haupt-Headset. Die Anmelde-LED an der Basis blinkt während des Anmeldevorgangs und leuchtet grün, sobald die neue Anmeldung erfolgt ist.

Manuelle Over-the-Air-Anmeldung

- 1 Klicken Sie doppelt auf die Anmeldetaste auf der Rückseite der Basisstation, wenn das System betriebsbereit und das Headset nicht eingesetzt ist. Die Anmelde-LED im Display beginnt rot und grün zu blinken.
- 2 Halten Sie die Taste zum Erhöhen der Lautstärke am Headset 4 Sekunden lang gedrückt, bis die Headset-LED rot und grün leuchtet.
- 3 Wenn die Paarungs-LED an der Basis grün leuchtet und die LED am Headset erlischt, sind Headset und Basis miteinander verbunden.

HINWEIS Wenn der Paarungsvorgang nach 2 Minuten abläuft oder der Paarungsvorgang fehlschlägt, versuchen Sie, das Headset erneut zu paaren.

Anmeldung beenden

Befindet sich die Basisstation im Anmeldemodus und Sie möchten die Suche nach einem Headset beenden, drücken Sie die Paarungstaste erneut oder setzen Sie das Headset in die Ladestation ein. Die Anmelde-LED an der Basis hört auf zu blinken und leuchtet grün.

Anpassen und Aufladen

Beidseitig tragbar

Die Positionierung des Mikrofons können Sie verändern, indem Sie den Mikrofonarm nach oben und zur Seite drehen. Positionieren Sie den Mikrofonarm vorsichtig so, dass er mit einem zwei Finger breiten Abstand zu Ihrem Mundwinkel zeigt.

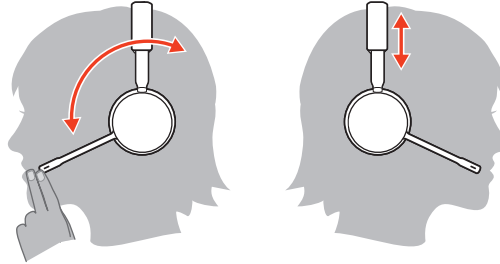

Laden des Headsets

Setzen Sie das Headset in die Ladestation ein. Die Lade-LED blinkt, wenn das Headset geladen wird, und leuchtet durchgehend, wenn das Headset vollständig aufgeladen ist. Laden Sie das Gerät mindestens 20 Minuten vor der ersten Anwendung.

Sprechzeit

Das vollständig aufgeladene Headset bietet bis zu 13 Stunden Sprechzeit.

Akku

Dieses Produkt verfügt über einen austauschbaren Akku. Stellen Sie sicher, dass Ersatzakkus den hohen Qualitätsstandards von Plantronics entsprechen und optimale Leistung bieten. Verwenden Sie deshalb nur Ersatzakkus von Plantronics.

Download der Software

Passen Sie das Geräteverhalten mithilfe erweiterter Einstellungen und Optionen mit Poly Lens-App an. Manche Softphones erfordern die Installation von Poly Software, um Steuerungsfunktionen (Anruf annehmen/beenden und Stummschaltung) des Geräts zu unterstützen. Download: poly.com/lens.

HINWEIS Die Geräteeinstellungen und -Updates sind auch in der Plantronics Hub App verfügbar.

Firmware aktualisieren

Halten Sie Ihre Firmware aktuell, um die Leistung zu optimieren und Ihrem Poly Gerät neue Funktionen hinzuzufügen.

Aktualisieren Sie die Firmware mithilfe des Computers mit Poly Lens-App. Download unter poly.com/lens

Beim Aktualisieren der Firmware:



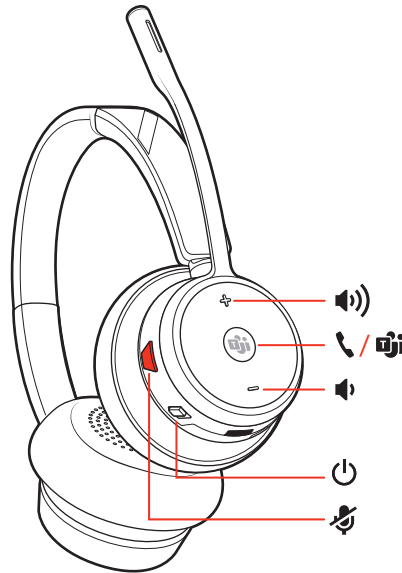

- Verwenden Sie Ihr Poly Gerät nicht, bis das Update abgeschlossen ist.
- Trennen Sie Ihr Poly Gerät von gepaarten Geräten wie Telefonen, Tablets und Computern.
- Starten Sie kein zweites Update von einem zweiten Gerät.
- Streamen Sie keine Medien.
- Tätigen Sie keine Anrufe und nehmen Sie keine Anrufe an.

Systemgrundlagen

Headset-Überblick





HINWEIS Das Design des Headsets kann variieren, die Funktion bleibt jedoch dieselbe.

	Lauter
	Gesprächstaste/Drücken, um mit Microsoft Teams zu interagieren (nur beim Teams-Modell, App erforderlich)
	Leiser
	Ein/Aus
	Stummschaltung aktivieren/deaktivieren

Headset einschalten

Um das Headset einzuschalten, verschieben Sie die Ein-/Aus-Taste .

Lautstärke einstellen

- **Headset-Lautstärke** Passen Sie die Lautstärke Ihres Headsets an, indem Sie die Lautstärketasten (+) oder (-) drücken.
- **Festnetztelefon-Lautstärke** Wenn Sie ein Festnetzgespräch führen und ihre Stimme zu leise/zu laut ist, passen Sie die Sprechlautstärke  unten an der Basisstation an. Wenn die Stimme Ihres Anrufers bei einem Festnetzgespräch zu laut/leise ist, passen Sie die Hörlautstärke  an.
- **Klingeltonlautstärke der Basis** Passen Sie die Klingeltonlautstärke der Basis in Plantronics Hub an. Wenn Sie Ihr Headset nicht tragen, signalisiert Ihnen dieser Klingelton, dass ein Anruf eingeht.



Anpassen der Lautstärke des Headset-Mikrofons (Softphone)

Führen Sie einen Testanruf mit dem Softphone durch und passen Sie die Softphone-Lautstärke und den PC-Sound an.



Anrufe tätigen, annehmen, beenden

Auf der Basisstation befinden sich zwei Audiotasten: Computer und  Festnetztelefon . Über diese Tasten können Sie zwischen verschiedenen Audioquellen wechseln.

Anruf tätigen

- 1 Tippen Sie auf die Audiotaste /  im Display. Es ist ein Freizeichen zu hören.
Nur Festnetztelefon: Drücken Sie die Headset-Taste  des Telefons oder entfernen Sie das Handgerät manuell, wenn Sie keinen HL 10-Lifter bzw. kein EHS-Kabel haben.
- 2 Wählen Sie über Ihr Softphone oder Festnetztelefon.

Anruf annehmen/beenden

Um einen Anruf entgegenzunehmen oder zu beenden, tippen Sie auf die Audiotaste /  oder auf die Gesprächstaste am Headset.

Nur für Festnetztelefone: Wenn Sie keinen HL 10-Lifter bzw. kein EHS-Kabel haben, drücken Sie die Headset-Taste  am Telefon oder nehmen Sie das Handgerät ab, um einen Anruf anzunehmen, oder legen sie auf, um einen Anruf zu beenden.

TIPP Für die Headset-Anrufsteuerung muss der Computer mit der Plantronics Software und Softphones kompatibel sein. Siehe „Herunterladen der Software“.

Stumm

Drücken Sie die Stummschalttaste , um Ihr Headset während eines aktiven Anrufs stummzuschalten oder die Stummschaltung aufzuheben.

Halten von Anrufen



Um einen aktiven Anruf zu halten, halten Sie die Gesprächstaste 2 Sekunden lang gedrückt. Drücken Sie die Gesprächstaste, um einen gehaltenen Anruf fortzusetzen.

Umschalten zwischen Anrufen (Flash)

Um zwischen den Anrufen hin- und herzuschalten, halten Sie die Gesprächstaste am Headset 2 Sekunden lang gedrückt.

Mini-Telefonkonferenz

Kombinieren Sie Audio von Ihrem Festnetztelefon und von Ihrem Computer zu einer Mini-Telefonkonferenz.

Drücken Sie bei einem aktiven Anruf und einem gehaltenen Anruf gleichzeitig die Audio-Tasten des Computers  und des Festnetztelefons  4 Sekunden lang, bis die LEDs grün leuchten.

HINWEIS Die Audio-LEDs leuchten rot, wenn Ihre Telefonkonferenz stummgeschaltet ist.

Einrichten einer Telefonkonferenz

Sie können bis zu drei weitere Headsets zu einer laufenden Konferenzschaltung hinzufügen.

Savi-Headsets automatisch hinzufügen (nur derselbe Headset-Typ)

- 1 Legen Sie während eines Gesprächs das Headset des Gastes in die Ladehalterung des Hauptnutzers.
Die Anmelde-LED der Basisstation blinkt.
- 2 Der Hauptnutzer hört über sein Headset einen dreifachen Ton, der ihn auf eine Konferenzanforderung hinweist. Um die Anforderung anzunehmen, drücken Sie innerhalb von zehn Sekunden die Anruftaste auf dem Headset des Hauptnutzers.
- 3 Führt der Prozess nicht zum Erfolg oder wird das Zeitlimit überschritten, weil die Anruftaste auf dem Gast-Headset nicht innerhalb von zehn Sekunden gedrückt wird, wird die Beitrittsanfrage des Gastes beendet und der Gast hört einen Fehlerton.

Savi-Headsets manuell hinzufügen

- 1 Drücken Sie während eines Gesprächs die Anmeldeleiste der Basisstation des Hauptnutzers.
Die Anmelde-LED der Basisstation blinkt.
- 2 Halten Sie die Lautstärketaste des Gast-Headsets so lange gedrückt, bis sich die Headset-LED einschaltet.
- 3 Der Hauptnutzer hört einen dreifachen Ton, der auf eine Konferenzanforderung hinweist. Um die Anforderung anzunehmen, drücken Sie innerhalb von zehn Sekunden die Anruftaste auf dem Headset des Hauptnutzers.
- 4 Führt der Prozess nicht zum Erfolg oder wird das Zeitlimit überschritten, weil die Anruftaste auf dem Gast-Headset nicht innerhalb von zehn Sekunden gedrückt wird, wird die Beitrittsanfrage des Gasts beendet und der Gast hört einen Fehlerton.
HINWEIS In Konferenzen verwendete Headsets verfügen über voneinander unabhängige Stummschaltungstasten. Die Basisstation zeigt nur den Stummschaltungsstatus des Hauptnutzers an.

Telefonkonferenz beenden

- 1 Gast-Headsets können an mehreren Konferenzschaltungen als Gäste teilnehmen. Drücken Sie zum Entfernen eines Gast-Headsets die Anruftaste des Gast-Headsets oder schließen Sie das Headset des Hauptnutzers an die Ladestation an. Der Hauptnutzer hört einen kurzen Ton über sein Headset. Dies geschieht bei jedem einzelnen Austritt aus der Telefonkonferenz.
HINWEIS Der Hauptnutzer hört möglicherweise zusätzliche Töne über sein Headset und sieht die Anmelde-LED an der Basisstation aufleuchten, wenn Gäste der Konferenz beitreten. Diese signalisieren, dass ein Gast-Headset mit einer anderen Firmware-Version betrieben wird als das Haupt-Headset, aber dennoch für die Konferenz verwendet werden kann.

Kommunizieren mit Microsoft Teams

Drücken Sie die Microsoft Teams-Taste , um über Microsoft Teams zu kommunizieren, wenn Sie gerade nicht telefonieren (Teams-Modell und App erforderlich).

HINWEIS Die Microsoft Teams-Taste  Ihres Headsets ist gleichzeitig die Gesprächstaste .

Microsoft Teams- Benachrichtigungen anzeigen

Die LED der Microsoft Teams-Taste an Ihrer Basis blinkt, wenn eine Teams-Benachrichtigung eingegangen ist.

Tippen Sie auf die Taste, um Benachrichtigungen auf Ihrem Computer anzuzeigen.

Medien-Streaming

Um Medien von Ihrem Computer zu streamen, drücken Sie zuerst die Audio-Taste  am Computer und spielen Sie dann die Medien ab.

Weitere Merkmale:

- Standardleitung ändern** Ändern Sie die Standardleitung für ausgehende Anrufe in Plantronics Hub für Windows/Mac.
- Audioqualität optimieren** Es gibt drei Audiomodi: Breitband-Stereo (Hybrid), Breitband (Gespräch) und Multimedia (Musik).
Um die Audioqualität für Ihre Aktivität zu optimieren, drücken Sie 4 Sekunden lang die Stummschaltungstaste des Headsets, wenn das System betriebsbereit ist. Das Headset durchläuft die Modi mit jedem 4-sekündigen Drücken. Auch konfigurierbar in Plantronics Hub.
- Bürolärm begrenzen** Sie können die Übertragung von Umgebungslärm bei Gesprächen begrenzen.
Öffnen Sie Plantronics Hub. Gehen Sie zu Einstellungen > Allgemein > Enge Gesprächsbegrenzung. Die Änderungen werden ab dem nächsten Anruf wirksam. Voreingestellt ist der Standardmodus, der für die meisten Umgebungen optimiert wurde.
- Online-Indikator** Die Headset-LED blinkt grün, um anderen anzuzeigen, dass Sie im Gespräch sind. Die Headset-LED leuchtet rot, wenn Sie stummgeschaltet sind. Verwalten Sie Ihre Einstellungen in Poly Lens Desktop-App.
- Reichweitenwarnungstöne** Wenn Sie beim Telefonieren den Empfangsbereich verlassen, hören Sie drei tiefe Töne. Sobald Sie wieder in Reichweite sind, ertönt ein mittelhoher Ton.
Wird der Empfangsbereich dauerhaft verlassen, werden alle laufenden Gespräche unterbrochen. Sobald Sie sich wieder innerhalb der Reichweite befinden, wird die Verbindung wieder hergestellt. Sollten Sie sich länger als 5 Minuten außerhalb der Reichweite aufhalten, wird das Gespräch automatisch beendet.
Wenn Sie nicht telefonieren, dabei den Empfangsbereich verlassen und die Gesprächstaste drücken, hören Sie einen einzelnen Ton sowie drei tiefe Töne, die anzeigen, dass keine Verbindung hergestellt werden konnte.

Fehlerbehebung

Headset

Ich kann kein Freizeichen im Headset hören.

- Vergewissern Sie sich, dass das Headset aufgeladen ist.
- Vergewissern Sie sich, dass das Headset an der Basisstation angemeldet ist. Siehe Headset mit der Basis paaren.
- Passen Sie den Konfigurationsschalter (A-G) auf der Unterseite der Basisstation so lange an, bis ein Freizeichen zu hören ist. Die Standardeinstellung **A** funktioniert für die meisten Telefone.
ACHTUNG Verwenden Sie für Cisco-Telefone die Konfiguration **D**. Cisco-Telefone, die über ein EHS-Kabel verbunden sind, sollten die Konfiguration **A** nutzen.
- Stellen Sie sicher, dass Ihr Festnetztelefon richtig mit Ihrer Basis verbunden ist. Siehe Details zur Einrichtung des Festnetztelefons.
- Wenn Ihre Basis an den entsprechenden Headset-Anschluss  Ihres Festnetztelefons angeschlossen ist, drücken Sie die Headset-Taste des Festnetztelefons, um das Freizeichen zu hören.
- Wenn Ihre Basis an den entsprechenden Headset-Anschluss  Ihres Festnetztelefons angeschlossen ist, drücken Sie die Headset-Taste des Festnetztelefons und die Festnetztelefontaste  der Basis, um das Freizeichen zu hören.
- Wenn Ihre Basis mit dem Handgerät-Anschluss verbunden ist, nehmen Sie das Handgerät manuell ab, um ein Freizeichen zu hören (wenn Sie kein EHS-Kabel bzw. keinen HL10-Telefonhörer-Lifter haben).
- Vergewissern Sie sich, dass der HL10-Lifter das Handgerät hoch genug anhebt, um den Hookswitch betätigen zu können. Stellen Sie ihn ggf. höher ein.
- Passen Sie die Hörlautstärke des Headsets an. Siehe Lautstärke einstellen.
- Wenn die Lautstärke immer noch zu niedrig ist, passen Sie die Hörlautstärke des Festnetztelefons an der Basisstation entsprechend an. Siehe Lautstärke einstellen.

Ich höre statische Geräusche.

- Vergewissern Sie sich, dass der Abstand zwischen Basisstation und PC mindestens 30 cm, der zwischen Basisstation und Telefon mindestens 15 cm beträgt. Sollte eine Änderung der Abstände nicht helfen, kann es sein, dass sich das Headset außerhalb des Empfangsbereiches befindet. Treten Sie daher näher an die Basisstation heran. Siehe Positionieren der Basisstation.

Der Ton ist verzerrt.

- Verringern Sie die Sprechlautstärke des Festnetztelefons und/oder die Hörlautstärke des Festnetztelefons an der Basisstation. Bei den meisten Telefonen ist Stellung 2 optimal. Siehe Lautstärke einstellen.
- Wenn Ihr Festnetztelefon über einen Lautstärkereglert verfügt, verringern Sie die Lautstärke solange, bis die Verzerrung nicht mehr zu hören ist.

- Wenn der Klang immer noch verzerrt ist, stellen Sie die Headset-Lautstärkeregelung auf einen niedrigeren Wert ein. Siehe Lautstärke einstellen.
- Vergewissern Sie sich, dass der Abstand zwischen Basisstation und PC mindestens 30 cm, der zwischen Basisstation und Telefon mindestens 15 cm beträgt. Siehe Positionierung der Basisstation.

Ich höre über das Headset ein Echo.

- Verringern Sie die Sprechlautstärke des Festnetztelefons und/oder die Hörlautstärke des Festnetztelefons an der Basisstation. Bei den meisten Telefonen ist Stellung 2 optimal. Siehe Lautstärke einstellen.
- Erhöhen Sie die Lautstärke des Headsets, falls die Audiolautstärke in dieser Position zu leise ist. Siehe Lautstärke einstellen.
- Wenn Ihre Sprechlautstärke in dieser Stellung für Ihren Gesprächspartner zu niedrig ist, bringen Sie das Headset so an, dass sich das Mikrofon so dicht wie möglich an ihrem Mund befindet.

Meine Gesprächspartner hören im Hintergrund Geräusche.

- Vergrößern Sie den Abstand zwischen Basisstation und Telefon. Siehe Positionierung der Basisstation.
- Falls das Netzteil der Basisstation über eine Mehrfachsteckdose angeschlossen ist, stecken Sie es direkt in die Steckdose an der Wand.

Das Headset liegt zu eng an meinen Ohren an.



- Dehnen Sie den Kopfbügel vorsichtig weiter

Festnetztelefon

Der Telefonhörer-Lifter wurde installiert, der Hörer wird aber nicht abgehoben.

- Stellen Sie sicher, dass das Kabel des Telefonhörer-Lifters fest mit der entsprechenden Buchse an der Basisstation verbunden ist.

Ich kann das Freizeichen meines Festnetztelefons nicht im Headset hören.

- Passen Sie den Konfigurationsschalter (A-F) auf der Unterseite der Basisstation so lange an, bis ein Freizeichen zu hören ist. Die Standardeinstellung **A** funktioniert für die meisten Telefone.
ACHTUNG Verwenden Sie für Cisco-Telefone die Konfiguration **D**. Cisco-Telefone, die über ein EHS-Kabel verbunden sind, sollten die Konfiguration **A** nutzen.
- Stellen Sie sicher, dass Ihr Festnetztelefon richtig mit Ihrer Basis verbunden ist. Siehe Details zur Einrichtung des Festnetztelefons.
- Wenn Ihre Basis an den entsprechenden Headset-Anschluss  Ihres Festnetztelefons angeschlossen ist, drücken Sie die Headset-Taste des Festnetztelefons, um das Freizeichen zu hören.
- Wenn Ihre Basis an den entsprechenden Headset-Anschluss  Ihres Festnetztelefons angeschlossen ist, drücken Sie die Headset-Taste des Festnetztelefons und die

Festnetztelefontaste  der Basis, um das Freizeichen zu hören.



- Wenn Ihre Basis mit dem Handgerät-Anschluss verbunden ist, nehmen Sie das Handgerät manuell ab, um ein Freizeichen zu hören (wenn Sie kein EHS-Kabel bzw. keinen HL10-Telefonhörer-Lifter haben).

Softphone

Wenn ich in meiner Softphone-Anwendung eine Nummer wähle, passiert nichts.

Vergewissern Sie sich, dass Ihr Headset eingeschaltet ist. Drücken Sie die Gesprächstaste am Headset. Vergewissern Sie sich, dass das Headset aufgeladen ist. Nehmen Sie eine Feinabstimmung der Hörlautstärke vor. Stellen Sie sicher, dass Ihr Headset das Standardaudiogerät ist, indem Sie zur Sound-Steuerung (Windows) oder zu den Sound-Systemeinstellungen (Mac) gehen. Stellen Sie sicher, dass das Headset am USB-Adapter angemeldet ist. Siehe Erneute Anmeldung des USB-Adapters. Vergewissern Sie sich, dass die Poly Lens-App-Software installiert ist. Sie können die Software unter poly.com/software herunterladen. Vergewissern Sie sich, dass Sie eine kompatible Softphone-Anwendung verwenden. Eine Liste kompatibler Softphones finden Sie unter poly.com/software. Wenn die Plantronics Software nicht installiert ist und Sie über kein kompatibles Softphone verfügen, müssen Sie zuerst die Gesprächstaste des Headsets drücken und anschließend über die Softphone-Schnittstelle Anrufe tätigen, annehmen oder beenden. Starten Sie Ihren Computer neu.

Wie kommuniziere ich mit Microsoft Teams auf meinem Microsoft Teams-zertifizierten Headset-System?

- Tippen Sie auf die Gesprächstaste  auf Ihrem Headset, um die Kommunikation zu starten.
- Tippen Sie auf die Teams-Taste an Ihrer Basis , um über Microsoft Teams zu kommunizieren oder Benachrichtigungen anzuzeigen.

HINWEIS Teams-Modell und App erforderlich.

Funktioniert mein Microsoft Teams-zertifiziertes Headset-System mit anderen Softphones?

Ja, auch wenn Ihr Headset für Microsoft Teams optimiert ist, kann es für die Verwendung mit anderen unterstützten Softphones konfiguriert werden. Wählen Sie unter Poly Lens Desktop-App > Softphone > Software-Einstellungen > Ziel-Softphone das gewünschte Ziel-Softphone aus. Wenn Sie ein anderes Softphone konfigurieren, verhält sich die Gesprächstaste wie folgt:

- interagiert nicht mit Teams
- führt nicht zu Teams-Benachrichtigungen
- startet nicht Cortana

Die Sprech- und/oder Hörlautstärke ist zu niedrig oder zu hoch.

Passen Sie die Hörlautstärke des Headsets an.
Stellen Sie die Hör-/Sprechlautstärke über die Sound-Steuerung/Systemeinstellungen Ihres Computers ein.
Stellen Sie die Hör-/Sprechlautstärke in der Softphone-Anwendung ein.

Es sind verzerrte Töne oder ein Echo im Headset zu hören.

Verringern Sie die Sprech- und/oder Hörlautstärke am Computer in der Softphone-Anwendung.
Drehen Sie das Mikrofon zu Ihrem Kinn.
Ist der Empfang weiterhin verzerrt, verringern Sie die Lautstärke am Headset.

Ich höre nichts mehr in meinen PC-Lautsprechern.

Ändern Sie das Standard-Audiogerät, indem Sie in der Sound-Steuerung (Windows) bzw. in den Sound-Systemeinstellungen (Mac) die Lautsprecher Ihres PCs oder die internen Lautsprecher auswählen.

Keine Audioverbindung zum PC.

Ziehen Sie den USB-Adapter ab und schließen Sie ihn wieder an.
Beenden Sie die Audio- oder Softphone-Anwendung Ihres PCs und starten Sie sie dann neu.

Lieferumfang

Inhalt kann je nach Produkt variieren.

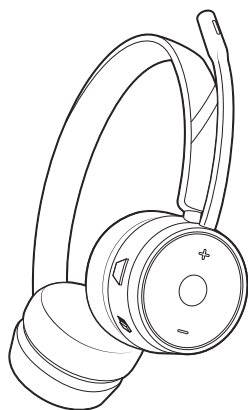

Headset

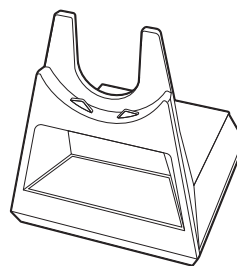

Basis

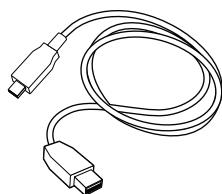

USB-Kabel (3 im
Lieferumfang enthalten):
Micro-USB auf USB-A,
Micro-USB auf USB-C,
USB-C auf USB-A

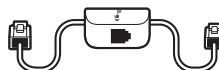

Telefonschnittstellenkabel

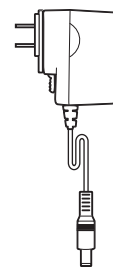

Netzteil und
Steckeradapter

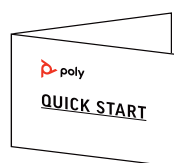

Kurzanleitung

Support

BENÖTIGEN SIE WEITERE HILFE?

poly.com/support

Hersteller:

Plantronics, Inc.

345 Encinal Street
Santa Cruz, CA 95060
United States

Plantronics B.V.

Scorpius 171
2132 LR Hoofddorp
Netherlands

Plantronics Ltd.

Building 4, Foundation Park
Cannon Lane, Part 1st Floor
Maidenhead, SL6 3UD
United Kingdom

© 2021 Plantronics, Inc. Alle Rechte vorbehalten. Poly, das Propeller-Design und das Poly Logo sind Marken von Plantronics, Inc. DECT ist eine Marke von ETSI. Alle weiteren Marken sind Eigentum ihrer jeweiligen Rechthehalter. Hergestellt von Plantronics, Inc.

Modell-ID: S7310 CD/S7310-M CD USB-A/USB-C (ggf. gefolgt von /A, /J oder /S), S7320 CD/S7320-M CD USB-A/USB-C (ggf. gefolgt von /A, /J oder /S). Systemsatz: Das Savi 7310/7320 Office verfügt über eine CB7321 CD/-M CD-Basis (ggf. gefolgt von /A, /J oder /S) und ein S7310T/S7320T-Headset (ggf. gefolgt von /A, /J oder /S).

218230-04 09.21



LineCom GmbH
Alte Landstrasse A12
CH-6315 Oberägeri

sales@linecom.ch
www.linecom-headsets.ch